

品番	品名	材質	1台分個数	製作個数	備考
05	2Z型スタンド(No.3~No.4)	HK400			t2.3 高耐食溶融めっき銅板

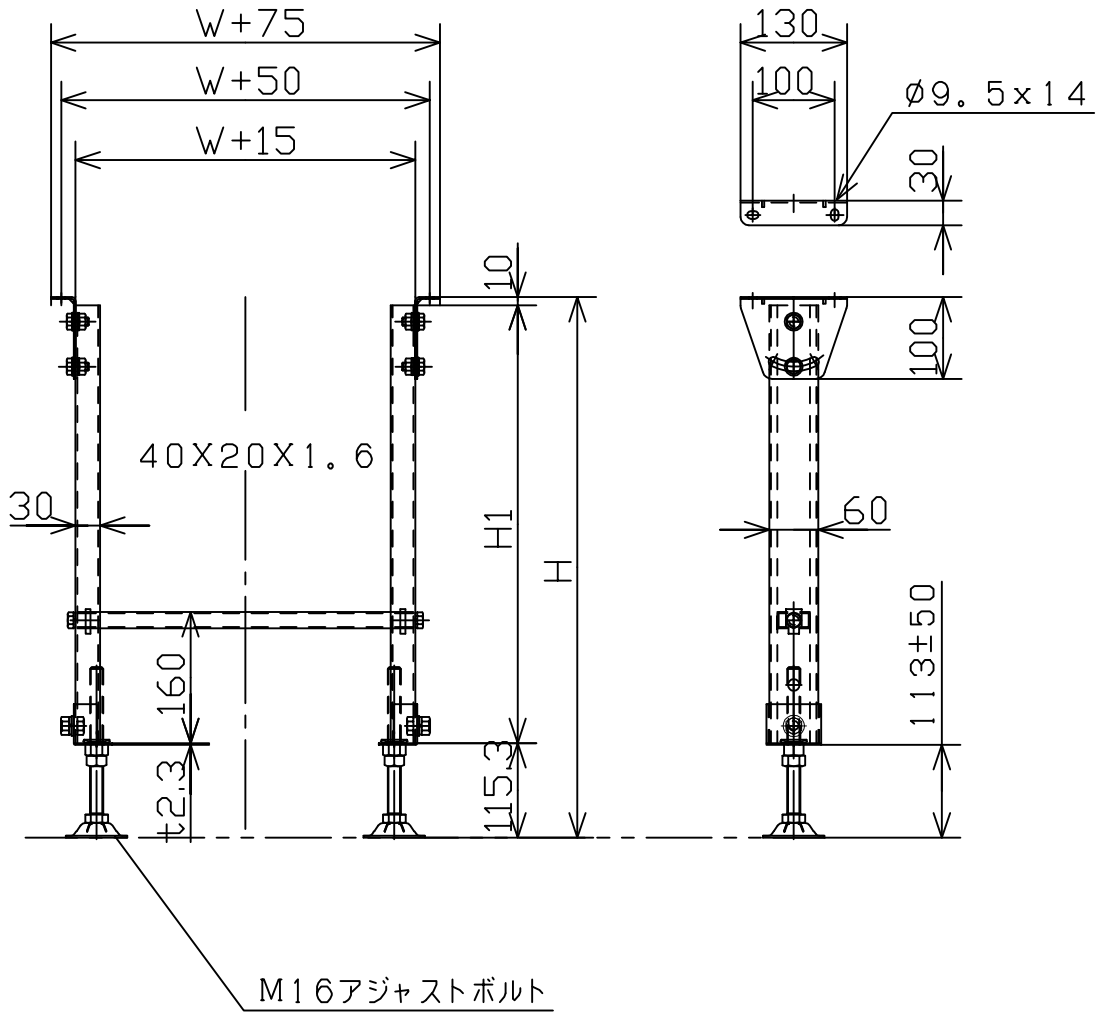

△4				尺度	1:10
△3				日付	2011,06,27
△2				承認	検図 製図
△1				田嶋	相馬 渡辺
改訂番号	年月日	改訂事由	担当		

客先	殿	MAKI 株式会社 マキテック			
名称	2Z型スタンド(標準型)	図番	C610-05		